

Puidust piiramistorn

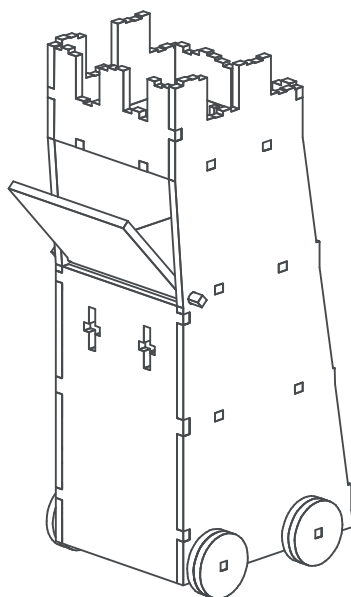

Detailid

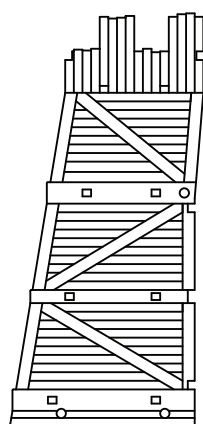

A1 x1

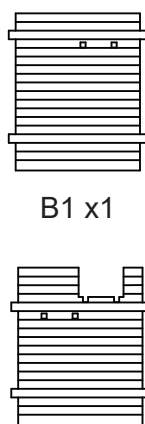

B1 x1

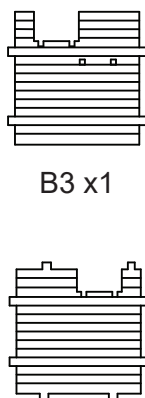

B3 x1

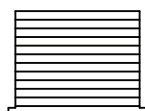

C x1

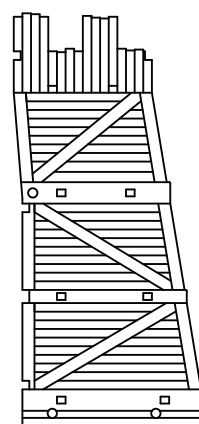

A2 x1

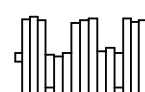

D x1

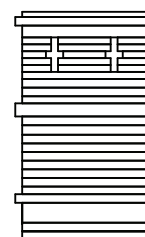

E x1



F x1



G x1



H x3



J x2



I x8

Soovitusi kokkupanekuks.

Enne detaili liimimist proovi seda joonisel näidatud kohale ilma liimita.

Pane tilk liimi detailide kõikidele kokkupuutepindadele.

Suru detailid korralikult teineteise vastu ja vajadusel hoia neid mõnda aega omavahel koos.

Kui detailil on muster ühel küljel, säti see väljapoole.

○ - liimi detail

■ - ära liimi detaili

1 - A1

2 - B1, B2, B3, B4

Kergemaks liimimiseks soovitame asetada A1 enda ette pikali. Pane tähele, et detail A2 liimitakse pärast detaili C lisamist!.

3 - C = ■

Enne C lisamist pane liim B1, B2, B3 ja B4 külgedele, mis liimuvad detailiga A2.

4 - A2

Samal ajal, kui sättid C detailides A1 ja A2 olevatesse aukudesse, liimi ka A2. Veendu, et detail C jääb liikuma.

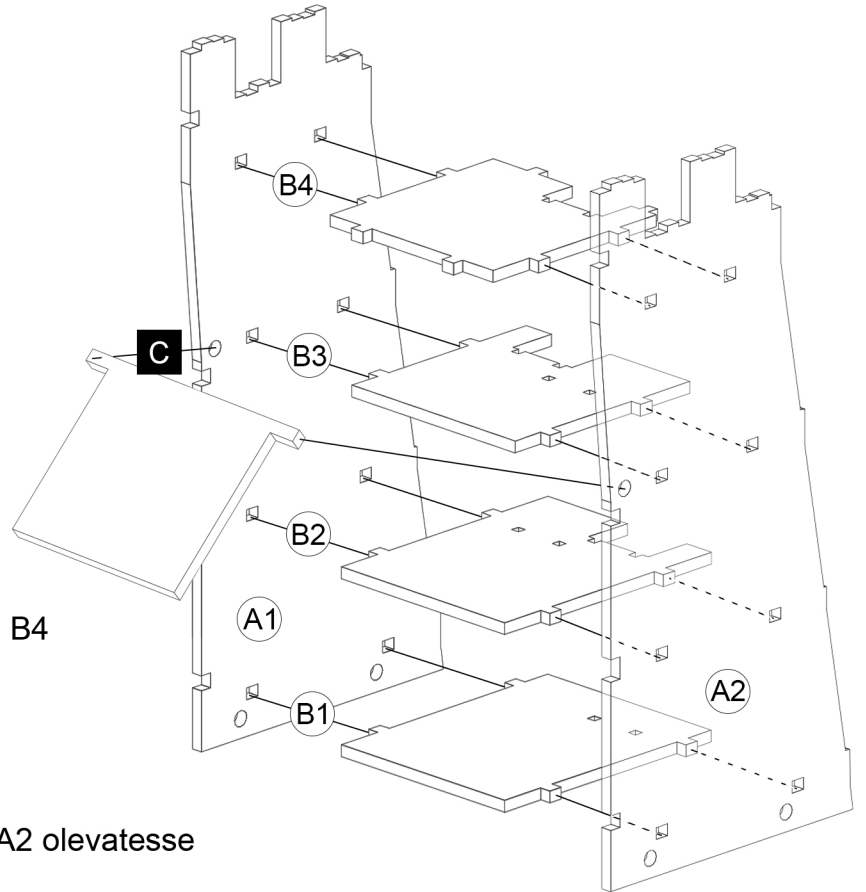

5 - D

6 - E

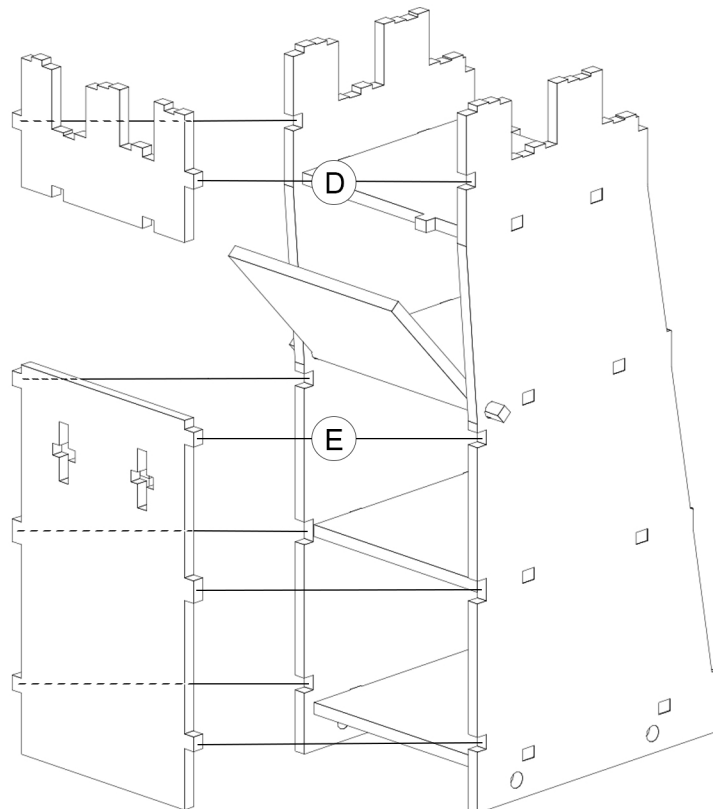

7 - F

8 - G

9 - H

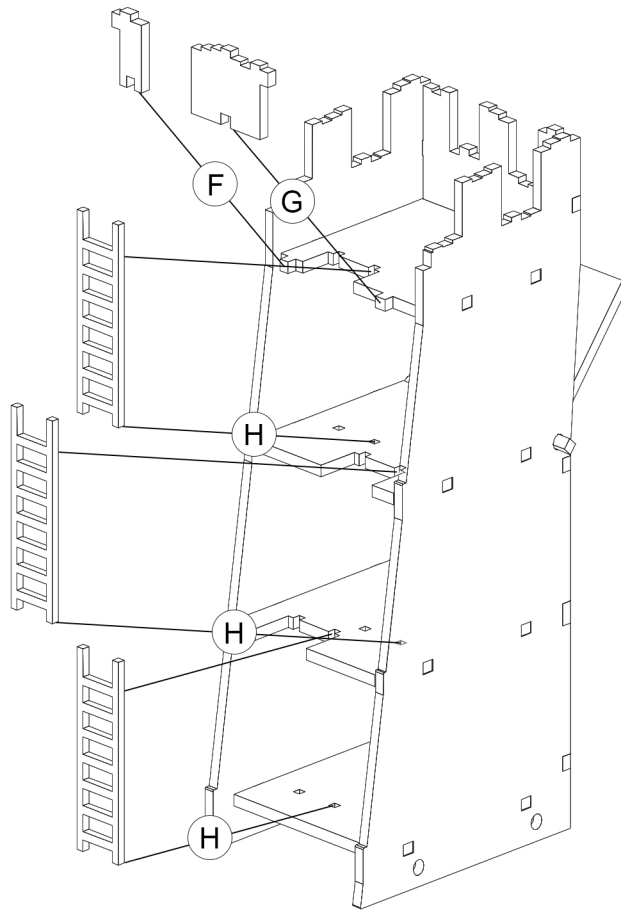

10 - 2x I

Liimi kaks rattast omavahel nii, et augud jääksid kohakuti.

11 - 2x I, J

Liimi omavahel kokkuliimitud kaks rattast teljele.

12 - (2x I, J), 2x I

Liimi järmised kaks rattast omavahel.

Seejärel lükka telg koos punktis 11 sellele liimutud kahe rattaga läbi tornis olevate aukude ning liimi teiselt poolt äsja omavahel liimitud rattast teljega.

Suru rattad teljele, kuni telg enam aukudes ei loksu.

Kontrolli, et rattad ei liimuks torni külge. Vajadusel keeruta rattaid, et liimumist vältida.

13 - 2x I, J, 2x I

Korda samme 10, 11, 12 teise telje ning ratastega.

Toredat mängimist!

